

ROIDMI Cordless Vacuum Cleaner Operation Manual

Read manual before use. Keep it well for future reference.

Pictures are for reference only, actual product may vary.



Scan the QR code for manuals
in multiple languages



INDHOLDSFORTEGNELSE

1. Download seneste version af brugsanvisningen	18
2. Forklaring af symboler.....	18
3. Sikkerhedsanvisninger.....	18
4. Produktoversigt.....	20
5. Dele og tilbehør	20
6. Samling.....	21
7. Betjening.....	21
8. Rengøring og vedligeholdelse.....	22
9. Fejlfinding.....	23
10. Tekniske oplysninger	23
11. Bortskaffelse	24
12. Garanti og ansvarsbegrænsning	24

1. Download seneste version af brugsanvisningen

Hent den seneste betjeningsvejledning via linket <https://www.roidmi.com/en/cms/so/admin>, eller scan den viste QR-kode. Følg anvisningerne på webstedet.



2. Forklaring af symboler



Lynsymbolet i en trekant bruges, når der er en mulig risiko for personskade, fx elektrisk stød.



Et udråbstegn i en trekant angiver vigtige instruktioner i betjeningsvejledningen, der absolut skal overholdes.



Pilesymbolet angiver bestemte tips og råd om betjening.

3. Sikkerhedsanvisninger

Læs vejledningen før brug.

VIGTIGE SIKKERHEDSANVISNINGER

LÆS ALLE ANVISNINGER FØR BRUG

Når der bruges et elektrisk apparat, skal grundlæggende forholdsregler altid følges, herunder følgende: INDEN APPARATET TAGES I BRUG, SKAL ALLE ANVISNINGER

LÆSES. Hvis advarslerne og anvisningerne ikke følges, kan det resultere i elektrisk stød, brand og/eller alvorlig personskade.

ADVARSEL – For at reducere risiko for brand, elektrisk stød eller personskade:

ADVARSEL:

1. Hvis el-ledningen er beskadiget, skal den udskiftes af producenten, serviceagenten eller af uddannede personer for at undgå farer.
2. Læs anvisningerne inden opladning.
3. Kun til indendørs brug. Udsæt ikke for regn.
4. Batteriopladeren er designet til at oplade det genopladelige batteri, der leveres af producenten.
5. Brug ikke en anden oplader til at oplade batteriet end den, der leveres af producenten, og forsøg ikke at genoplade andre batterityper med denne oplader. Forsøg heller ikke at oplade ikke-genopladelige batterier med denne oplader.
6. Inden opladning skal det kontrolleres, om den spænding, der er angivet på mærkaten med mærkeværdier, svarer til lysnettets spænding.
7. Under opladning skal apparatet anbringes i et veludluftet område.
8. Træk stikket ud af stikkontakten, før opladeren rengøres eller vedligeholdes.
9. Apparatet må kun anvendes med den medfølgende strømforsyningsenhed.
10. Apparatet indeholder batterier, der kun kan udskiftes af kvalificerede personer.
11. Batteriet skal fjernes fra apparatet, før det skrottes.
12. Ved fjernelse af batteriet skal apparatet kobles fra lysnettet.
13. Dette apparat kan benyttes af børn på 8 år og derover og personer med begrænsede fysiske, sensoriske eller mentale evner eller manglende erfaring og viden, men kun hvis de er blevet vejledt eller instrueret i brugen af apparatet på en sikker måde og forstår de involverede farer.
14. Børn uden opsyn må ikke rengøre eller vedligeholde apparatet.
15. Børn må ikke lege med apparatet.
16. Apparatet må ikke bruges udendørs eller på våde overflader.
17. Apparatet må ikke bruges som legetøj. Vis stor opmærksomhed, når apparatet bruges af eller i nærheden af børn, dyr eller planter.
18. Brug kun apparatet som beskrevet i denne vejledning. Brug kun producentens anbefalede tilbehør.
19. Støvsugeren må ikke anvendes med en beskadiget el-ledning eller stik. Hvis apparatet ikke fungerer som forventet, eller det er blevet tabt på gulvet, beskadiget, efterladt udendørs eller er faldt ned i vandet, skal det returneres til et servicecenter.
20. Undlad at trække i ledningen, bære apparatet ved at holde i ledningen, bruge ledningen som håndtag, lukke en dør på ledningen eller trække ledningen rundt om skarpe kanter eller hjørner. Kør ikke apparatet over ledningen. Hold ledningen væk fra varme overflader.
21. Ledningen må ikke frakobles ved at trække i den. For at frakoble ledningen skal du trække i stikket, ikke i ledningen.
22. Undlad at håndtere opladeren, inklusive opladerstikket, og opladerklemmerne med våde hænder.
23. Undlad at stikke genstande i åbninger. Brug ikke apparatet, hvis en åbning er blokeret. Hold det frit for støv, frug, hår eller noget, der kan reducere luftstrømningen.
24. Hold hår, løstsiddende tøj, fingre og alle kropsdele væk fra åbninger og bevægelige dele.
25. Udvis ekstra forsigtighed ved rengøring på trapper.
26. Apparatet må ikke bruges til at opsamle brandbare eller letantændelige væsker, fx benzin. Det må heller ikke bruges i områder, hvor disse væsker kan være til stede.
27. Undlad at opsamle noget, der brænder eller afgiver røg, fx cigaretter, tændstikker eller varm aske.
28. Brug ikke apparatet, hvis støvbeholderen og filteret ikke er monterede.
29. Utilsigtet start skal forhindres. Kontrollér, at afbryderen er i slukket position, før du slutter apparatet til batteripakken, samler apparatet op eller bærer det. Der kan opstå ulykker, hvis du bærer apparatet med fingeren på afbryderen, eller hvis du strømtilfører apparatet, når afbryderen er slået til.
30. Kobl batteripakken fra apparatet, inden du foretager evt. justeringer, skifter tilbehør eller opbevarer apparatet. Sådanne forebyggende sikkerhedsforanstaltninger mindsker risikoen for at starte apparatet utilsigtet.

31. Oplad kun apparatet med den oplader, der er angivet af producenten. En oplader, der er egnet til en type batteripakke, kan udgøre en risiko for brand, når den bruges sammen med en anden batteripakke.
32. Brug kun apparater med specifikt designede batteripakker. Brug af alle andre batteripakker kan udgøre en risiko for personskeade og brand.
33. Når batteripakken ikke er i brug, skal den holdes væk fra andre metalgenstande, fx papirclips, mønter, nøgler, søm, skruer eller andre små metalgenstande, som kan danne forbindelse fra en pol til en anden. Kortslutning af batteripolerne kan forårsage forbrændinger eller brand.
34. Under misbrugsforhold kan væske sive ud af batteriet. Undgå kontakt. Hvis du utilsigtet kommer i kontakt med denne væske, skal området skylles med vand. Hvis væsken kommer i kontakt med øjnene, skal der derudover søges lægehjælp. Væske, der siver ud af batteriet, kan forårsage irritation eller forbrændinger.
35. Brug ikke en batteripakke eller et apparat, der er beskadiget eller modificeret. Beskadigede eller modificerede batterier kan udvise en uforudsigelig adfærd, der kan resultere i brand, eksplosion eller risiko for personskeade.
36. Udsæt ikke en batteripakke eller et apparat for brand eller for høj temperatur. Udsættelse for brand eller temperaturer over 130 °C kan forårsage en eksplosion.
37. Følg alle opladningsanvisninger, og undlad at oplade batteripakken eller apparatet uden for det temperaturområde, der er angivet i anvisningerne. Forkert opladning eller opladning ved temperaturer uden for det angivne område kan beskadige batteriet og øge risikoen for brand.
38. Service skal udføres af en kvalificeret tekniker og udelukkende med identiske udskiftningsdele. Dette sikrer, at produktets sikkerhed opretholdes.
39. Undlad at modificere eller forsøge at reparere apparatet eller batteripakken, undtagen som angivet i brugs- og plejevejledningen.
40. Sluk altid apparatet, inden du tilslutter eller frakobler en elektrisk børste.

DISSE ANVISNINGER SKAL OPBEVARES

Kun til husholdningsbrug.

FORSIGTIG:

1. Kontrollér, at stikket er isat korrekt for at undgå elektrisk stød, kortslutning og brand.
2. Afbryd med det samme strømforsyningen, og træk stikket ud af stikkontakten ved produktforvrængelse, overophedning, unormal lugt og lyd under opladning og drift. Anbring produktet i et åbent og ikke-brændbart område. Service skal udføres af producenten eller af en uelluddannet tekniker. Dette sikrer, at sikkerheden opretholdes.
3. Undlad at hælde vand på produktet eller tilslutte eller nedsænke det i vandet.
4. Hvis børsterullen ikke fungerer, skal du slukke støvsugeren med det samme. Kontrollér, om børsterullen er viklet ind i hår eller andre for lange fibre, og rengør.
5. Hold støvsugeren væk fra personer med pacemaker under brug.
6. Opbevar støvsugeren utilgængeligt for børn eller dyr for at undgå personskeade, når den er fastgjort på vægophænget med henblik på opbevaring.
7. Når vægophænget bruges til at lade op, skal det sikres, at hoveddelen passer perfekt i vægophænget for at undgå, at den falder af og forårsager personskeader.
8. Når hoveddelen oplades, skal det sikres, at batteriindikatoren lyser.
9. Hold børn væk fra vægophænget, især en med opladningsfunktion. Hvis produktet falder ned under opladning, kan det skabe risiko for elektrisk stød på grund af lækage.
10. Produktet må ikke tabes på gulvet. Produktet må ikke udsættes for nogen mekanisk belastning. Det skal forhindres, at produktet støder sammen med andre genstande.
11. Rengør støvbeholderen rettidigt for at sikre god luftventilation og dermed undgå dårlig sugning eller motoroverophedning på grund af blokering af luftstrømning.
12. Beskyt støvsugeren mod ekstreme temperaturer. De anbefalede drifts- og opbevaringstemperaturer er 0-35 °C. Opbevar den et koldt og tørt sted.
13. Brug ikke støvsugeren til at suge vand op for at undgå, at vand trænger ind i hoveddelen og forårsager fejlfunktion. Når der trænger vand ind i støvbeholderen, skal du slukke støvsugeren med det samme og tømme støvbeholderen. Kontrollér, at støvbeholderen er helt tør.
14. Tør børsterullen fuldstændigt, efter at den er blevet vasket, før du monterer den igen.
15. Rengør tilbehør rettidigt efter brug for at undgå, at madrester rådner i dem.
16. Brug kun det rengøringsværktøj, der leveres af producenten, til at rengøre filteret til støvbeholderen. Brug ikke andre stål- eller hårde børster.
17. Hold rengøringsværktøjet utilgængeligt for børn for at undgå personskeader. Rengøringsværktøjet med et skarpt blad bruges til at afskære indviklede stoffer, der er svære at fjerne.

4. Produktoversigt

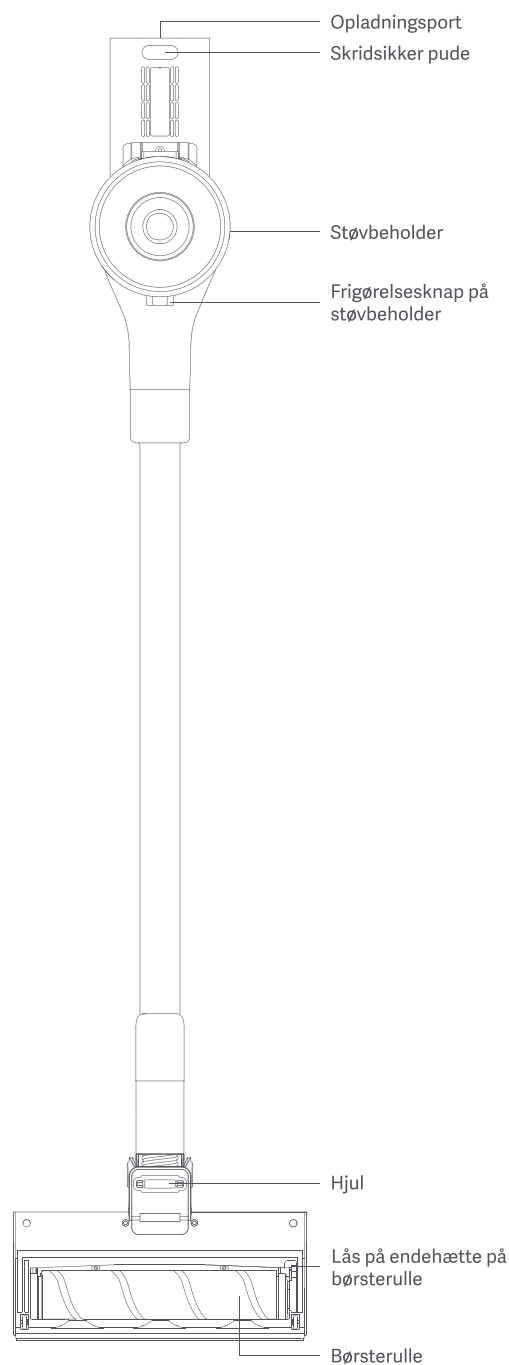
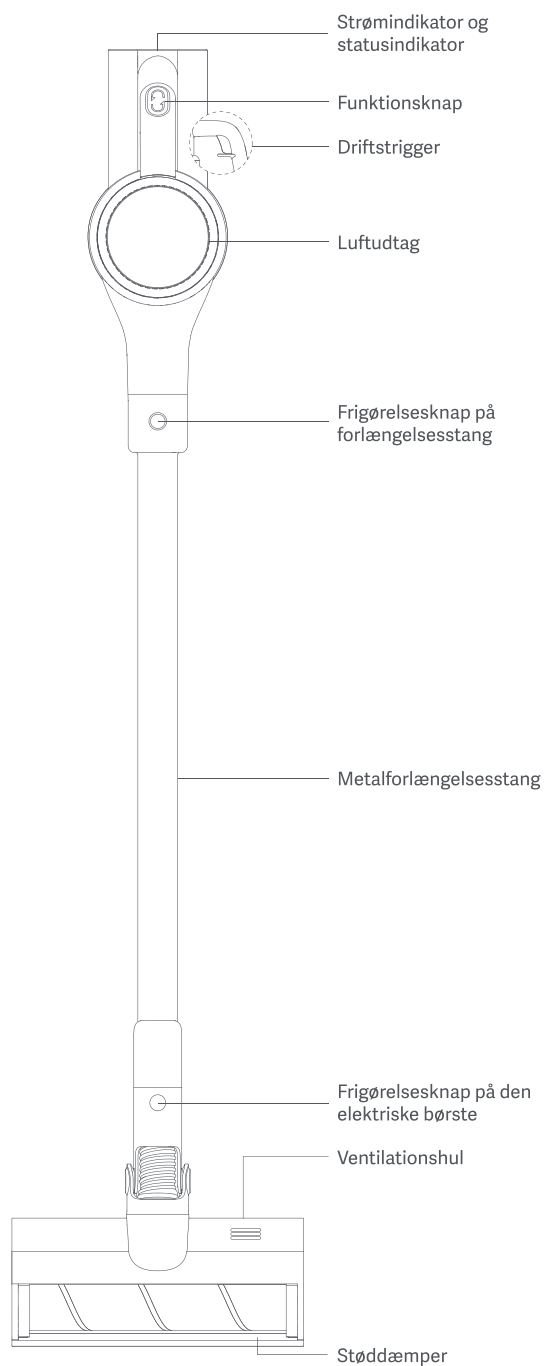

5. Dele og tilbehør

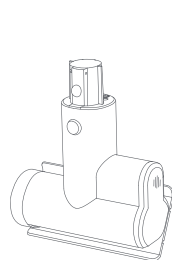
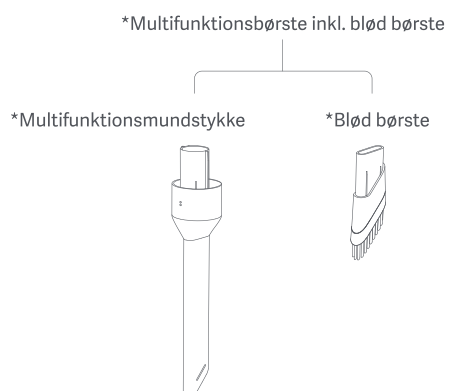

*Madrasbørste



*Forlængerslange

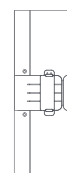

*Moppemodul



Vægophæng

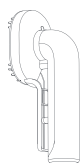

*Børste til kæledyr



*HEPA-filter



Rengøringsværktøj

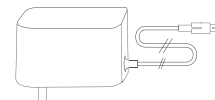

Strømadapter

→ *Delene, der følger med, kan ses på pakkelisten.

6. Samling

a) Samling af støvsugeren



b) Samling af tilbehør

Der findes forskelligt tilbehør, der er kompatible med støvsugeren. Sæt det ønskede tilbehør eller rengøringsredskab på støvsugeren i henhold til det bestemte rengøringsformål.

1. Sådan sættes multifunktionsmundstykket på: Sæt multifunktionsmundstykket ind i sugeporten på hoveddelen ved at trykke det, indtil det klikkes fast (se figuren).
2. Sådan sættes den bløde børste på: Sæt den bløde børste på multifunktionsmundstykket (efter behov) ved at trykke den, indtil den klikkes fast.

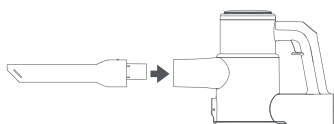

3. Sådan sættes forlængerslangen på: Sæt forlængerslangen ind i sugeporten på hoveddelen ved at trykke den, indtil den klikkes fast (se figuren).
4. Sådan sættes børsten til kæledyr på: Sæt børsten til kæledyr ind i forlængerslangen ved at trykke den, indtil den klikkes fast (se figuren).

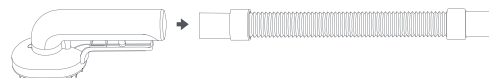
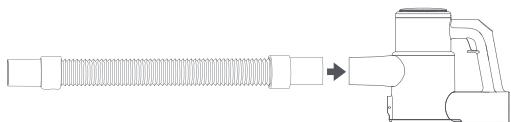

c) Montering af vægophænget

Vægophænget er designet til at opbevare støvsugeren, når den ikke er i brug.

→ Kontrollér, at væggen er ren og fri for støv før montering.

1. Mål en højde på 98-105 cm, og markér monteringspositionen.
2. Fjern beskyttelsesfilmen.
3. Klæb vægophænget på væggen. Tryk let, og sørg for, at det klæbes godt fast på væggen.

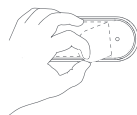
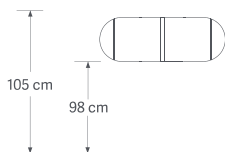

7. Betjening

a) Opladning

→ Lad støvsugeren helt op før første brug.

- For at oplade støvsugeren, skal strømadapteren sluttes til opladningsporten på støvsugeren, hvorefter den anden ende af strømadapteren skal sluttes til stikkontakten. Det tager ca. 3 timer at lade støvsugeren helt op.

b) Tænd/sluk

- Træk og hold driftstriggeren inde for at tænde støvsugeren. Støvsugeren står som standard på funktionen ØKO. Når støvsugeren er i brug, kan du trykke på funktionsknappen for at skifte mellem funktionen ØKO, STANDARD og BOOST. Giv slip på driftstriggeren for at slukke støvsugeren.

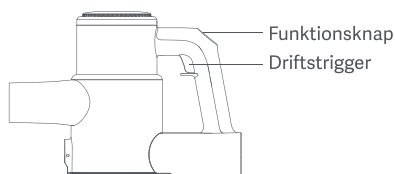

Opladning	Afladning	Statusindikator (rød)
● ● ☼ ○	● ● ● ○	● ● ○ ☼

Bemærkninger: ☼ betyder, at indikatoren blinker; ○ betyder, at indikatoren ikke lyser; ● betyder, at indikatoren lyser.
Et rødt lys angiver fejlfunktion.

c) Brug af tilbehør

Multifunktionsmundstykket: Til tætte områder, som fx hjørner på døre, vinduer og trapper osv.

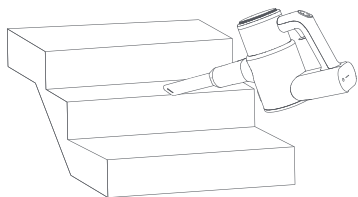

Madrasbørste: Til overfladerne på senge, gardiner og andre stoffer, samt til fjernelse af mider.

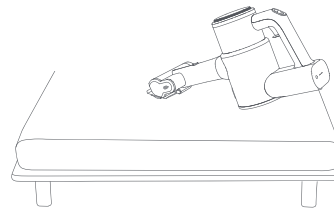

8. Rengøring og vedligeholdelse

! Du skal altid slukke apparatet og tage stikket ud af stikkontakten, før du udfører vedligeholdelsesarbejde.
Brug aldrig aggressive rengøringsmidler, rensesprit eller andre kemiske opløsninger, da disse kan beskadige kabinettet og forårsage fejlfunktion på apparatet.

a) Rengøring af støvbeholderen

1. Anbring støvbeholderen over en skraldespand. Tryk frigørelsesknappen på støvbeholderen for at åbne dækslet til støvbeholderen, og tøm støvbeholderen.
2. Hold cyklonen, og drej med uret for at fjerne cyklonen fra støvbeholderen. Træk filteret op, og fjern det fra cyklonen.

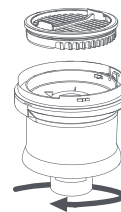
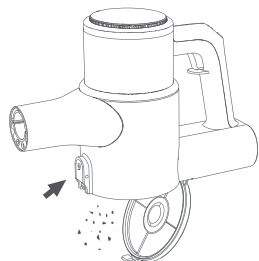

3. Brug rengøringsværktøjet til at rengøre filteret og cyklonen. Vask dem under rindende vand. Lufttør delene i mindst 24 timer, og sørg for, at de er helt tørre, før de genmonteres.
4. Sæt filteret og cyklonen ind i støvbeholderen igen. Tryk dækslet til støvbeholderen op, indtil det klikkes på plads.

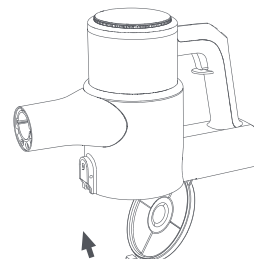
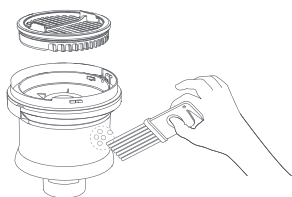

→ Det anbefales at udskifte filteret hver 3. måned for at opretholde apparatets effektivitet. Brug kun filtre, der er specificeret af producenten.

b) Rengøring af topfilteret

1. Fjern topdækslet på hoveddelen
Hold topdækslet, og drej mod uret for at fjerne det fra hoveddelen.
2. Rengør topfilteret
Træk håndtaget på topfilteret op for at tage topfilteret ud. Vask topfilteret under rindende vand. Lufttør delene i mindst 24 timer, og sørg for, at de er helt tørre, før de genmonteres.

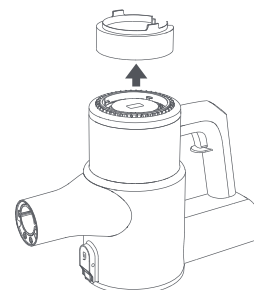
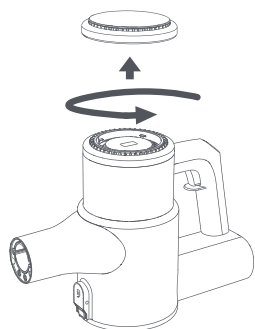

c) Rengøring af børsterullen

1. Udskiftning af børsterullen

Vend den elektriske børste om på hovedet. Tryk låsen på højre side af endehætten på den elektriske børste ned. Løft børsterullen op, og udskift den med en ren børsterulle. Sæt låsen på endehætten ind i åbningen, indtil den klikker på plads.

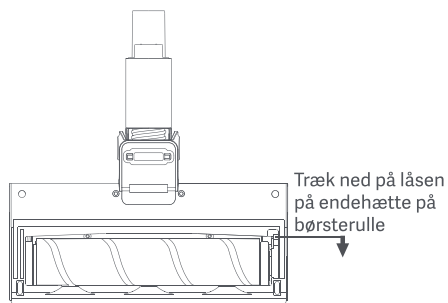

2. Rengør børsterullen

Brug rengøringsværktøjet til at fjerne hår og fibre, der har sat sig fast på børsterullen. Vask den under rindende vand. Lufttør delene i mindst 24 timer, og sørg for, at de er helt tørre, før de genmonteres.

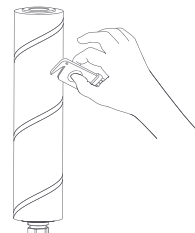

d) Sådan rengøres madrasbørsten

1. Træk ned på låsen på endehætten på madrasbørsten for at fjerne hætten (se figuren). Tag rollen i madrasbørsten ud, og vask den under rindende vand. Lufttør delene i mindst 24 timer, og sørg for, at de er helt tørre, før de genmonteres.



2. Montér børsterullen og låsen på endehætten igen.

9. Fejlfinding



For at reducere risiko for stød og utilsigtet drift, skal du slukke for strømmen og trække apparatets stik ud af stikkontakten før servicering.

Problembeskrivelse	Mulig årsag	Mulig løsning
Børsterullen drejer ikke rundt	Børsterullen er viklet ind i hår, fibre eller andre lange urenheder	Fjern urenhederne, der er viklet ind i børsterullen
Motor virker ikke	Lavt batteri	Oplad støvsugeren
	Støvbeholderen er fuld af støv	Tøm støvbeholderen
	Støvsugeren overophedes på grund af forlænget driftstid	Genstart, når apparatet er afkølet
Dårlig sugning	Filteret er fuldt af støv	Rengør eller udskift filteret
	Luftindtaget på børsterullen er blokeret, eller selve børsterullen er blokeret	Rengør den elektriske børste
	Cyklonen er blokeret af papir eller uldfibre	Kontrollér og rengør regelmæssigt cyklonen
	Luftkanalen mellem støvbeholderen og hoveddelen er blokeret	Kontrollér og rengør regelmæssigt støvbeholderen og hoveddelen
Indikatoren på opladeren lyser eller blinker ikke under opladning	Strømadapteren er ikke tilsluttet korrekt	Tilslut strømadapteren korrekt

→ I andre tilfælde, eller hvis den ovenfor forklarede løsning ikke løste problemet, bedes du kontakte butikken, hvor produktet er købt.

10. Tekniske oplysninger

a) Støvsuger

Produktmodel	XCQ15RM/XCQ16RM	Opladningstid	≤3 timer
Model af elektrisk børste	XCQDS06RM	Driftstid	ca. 60 min. (tilstanden ØKO)
Model af madrasbørste	XCQCMS06RM	Driftstid	ca. 30 min. (tilstanden STANDARD)
Nominal driftsspænding	25,9 V _{DC}	Driftstid	ca. 10 min. (tilstanden BOOST)
Nominal opladningsspænding	30 V _{DC}	Kapacitet af støvbeholder	ca. 0,65 l
Kapacitet af litiumbatteri	2.500 mAh/64 Wh	Støj	<83 dB(A)
Nominal effekt	335 W (i alt)	Mål	1.191 x 259 x 221 mm
Nominal effekt	300 W (motor)	Vægt (netto)	ca. 2,7 kg
Nominal effekt	35 W (elektrisk børste)		

b) Strømadapter

Nominal indgangsspænding	100-240 V~
Nominal indgangsstrøm	1,0 A
Nominal udgangsspænding	30 V _{DC}
Nominal udgangsstrøm	0,8A
Produktmodel	Sydkorea: KA2401A-3000800KR, Europæisk Union: KA2401A-3000800EU, Australien: KA2401A-3000800AU, Storbritannien: KA2401A-3000800BS, USA: KA24B-3000800US, Japan: KA2401A-3000800JP, Taiwan: KA2401A-3000800TW, Kina: KA2401A-3000800CN

11. Bortskaffelse

Korrekt bortskaffelse af produktet	
	Denne mærkat angiver, at produktet i hele EU ikke må bortskaffes sammen med andet husligt affald. For at forhindre skade på miljøet eller menneskers helbred, der opstår fra ukontrolleret bortskaffelse af affald, skal produktet genbruges ansvarsbevidst for at fremme den bæredygtige brug af materiale ressourcer. For at returnere det brugte apparat bedes du anvende returnerings- og samlingsystemerne eller kontakte forhandleren på det sted, hvor produktet blev købt. De kan tage produktet til miljø sikker genbrug.

12. Garanti og ansvarsbegrænsning

Dette produkt er garanteret i 24 måneder (defineret af lokal lovgivning) fra købsdatoen mod enhver fejl, der opstår som følge af fremstillings- eller materialedefekter. Denne garanti dækker ikke skader, der skyldes forkert montering, brug eller normal slid af produktet.

Mere specifikt dækker garantien ikke:

- Skade eller problemer, der skyldes forkert brug, ulykke, ændring eller elektrisk tilslutning af forkert strømstyrke eller spænding.
- Modificerede produkter, dem, hvis garantiforsegling eller serienummer er beskadiget, ændret, fjernet eller rustet.
- Batterifejl på grund af overopladning eller manglende overholdelse af de sikkerhedsanvisninger, der er forklaret i betjeningsvejledningen.
- Kosmetisk skade, herunder revner, hak eller andet.
- Skade som følge af indgreb, der er udført af en uautoriseret person.
- Defekter som følge af normal slid eller på grund af produktets normale ældning.
- Softwareopdateringer på grund af en ændring i netværksindstillinger.
- Produktfejl på grund af brug af tredjepartssoftware til at modificere, ændre eller tilpasse den eksisterende software.
- Produktfejl som følge af brug uden tilbehør, der er godkendt af producenten.
- Rustede produkter.

Vilkår og betingelser for implementering:

For at få garantiservice skal du returnere produktet til butikken, hvor du købte produktet sammen med købsbeviset (kvittering, faktura, ...), produktet og dets leverede tilbehør samt den originale emballage.

Det er vigtigt at have købsdatoen, modellen og serienummeret eller IMEI-nummeret ved hånden (disse oplysninger står som regel på produktet, emballagen eller købsbeviset).

Hvis dette ikke overholdes, skal du returnere produktet med de tilbehør, der kræves til produktets korrekte drift (strømforsyning, strømadapter osv.).

I tilfælde af, at dit krav er dækket af garantien, kan eftersalgsservice inden for den lokale lovgivnings grænser enten:

- Reparere eller udskifte defekte dele.
- Bytte det returnerede produkt med et produkt, der mindst har den samme funktionalitet, og som er tilsvarende med hensyn til ydeevne.
- Refundere produktets købspris, der står på købsbeviset.

Hvis der benyttes én af disse 3 løsninger, giver dette ikke ret til forlængelse eller fornyelse af garantiperioden.



Fremstillet i Kina

Producent: ROIDMI Information Technology Co., Ltd.

Adresse: 4F, C8 Building, No. 1699 Huishan Road, Life Science and Technology Park, Huishan District, Wuxi, Jiangsu, PRC

Udførelsesstandarder:

EN60335-1:2012/A13:2017, EN 60335-2-2:2010/A1:2013, EN 62233:2008, EN 62479:2010, EN 55014-1:2017, EN 55014-2:2015, EN 61000-3-2:2014, EN 61000-3-3:2013

UL1017 – Standard for støvsugere, rengøringsblæsere og husholdningsmaskiner til efterbehandling af gulve

CSA-C22.2 nr. 243-17 – Standard for støvsugere, rengøringsblæsere og husholdningsmaskiner til efterbehandling af gulve

Billederne kan afvige fra det faktiske produkt. Vi stræber konstant efter at forbedre vores produkter. Derfor kan specifikationer heri ændres uden varsel.

E-mailadresse til service: wxrm@roidmi.com

Virksomhedens websted: www.roidmi.com/en

Find salgsoplysninger om produktet på webstedet: www.roidmi.com/en

XCQ15RM_XCQ16RM_UM_DA_V1.0